

Moduł rozszerzeń wejść i wyjść ACX-100 współpracuje z kontrolerem systemu bezprzewodowego ACU-100. Umożliwia rozbudowę systemu o dodatkowe 8 wyjść i 4 wejścia sterujące. Maksymalnie do kontrolera ACU-100 można podłączyć 5 modułów ACX-100. Zarówno wyjścia, jak i wejścia sterujące, mają te same właściwości jak w kontrolerze ACU-100.

1. OPIS PŁYTKI ELEKTRONIKI

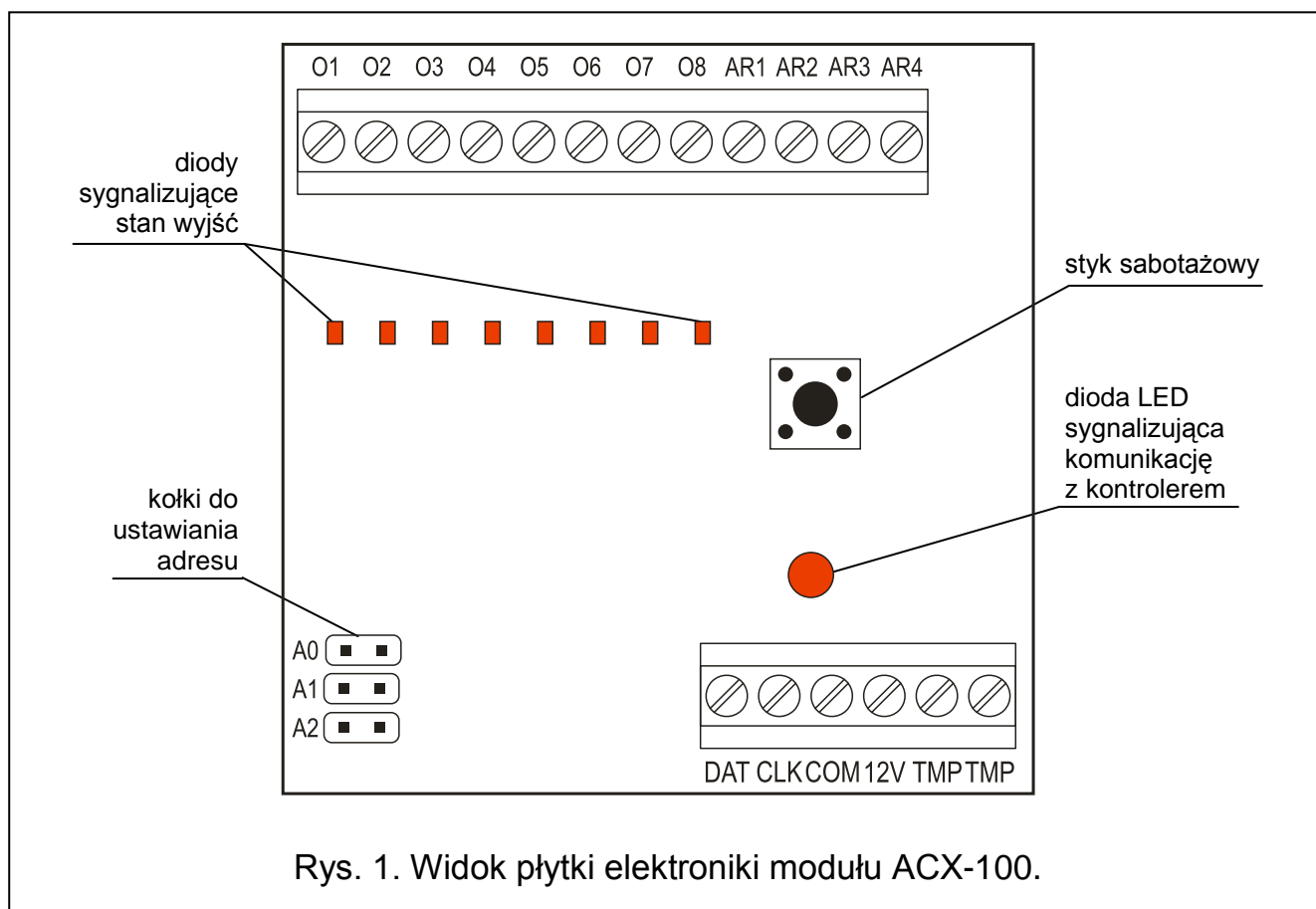

Opis zacisków:

- O1...O8** – wyjścia informujące o stanie urządzeń bezprzewodowych
- AR1...AR4** – wejścia sterujące
- DAT, CLK** – magistrala komunikacyjna
- COM** – masa
- 12V** – wejście zasilania
- TMP** – zaciski styku sabotażowego modułu (NC)

Styk sabotażowy reaguje na otwarcie obudowy modułu. Zaciski styku sabotażowego można podłączyć do obwodu sabotażowego centrali alarmowej.

Magistrala komunikacyjna (CLK, DAT) modułu umożliwia połączenie z magistralą komunikacyjną kontrolera ACU-100. Podłączenie do kontrolera modułu ACX-100















wyklucza możliwość połączenia kontrolera z centralą alarmową za pośrednictwem magistrali komunikacyjnej.

Dioda LED umieszczona obok zacisków magistrali komunikacyjnej sygnalizuje miganiem komunikację z kontrolerem ACU-100. Częstotliwość migania jest uzależniona od ilości modułów ACX-100 podłączonych do kontrolera: im więcej modułów, tym wolniej miga dioda. W przypadku braku komunikacji z kontrolerem dioda świeci ciągle, a dodatkowo zapalają się wszystkie diody sygnalizujące stan wyjść.

Kołki A0, A1 i A2 służą do ustawiania indywidualnego adresu modułu (patrz tabela 1). Każdy moduł ACX-100 podłączony do kontrolera ACU-100 musi mieć ustawiony inny adres z zakresu od 0 do 4 (ustawienie wyższego adresu odczytywane jest jak 4). Adres ten musi odpowiadać numerowi modułu w systemie zgodnie z tabelą 2. Jeżeli do kontrolera podłączony jest jeden moduł ACX-100, musi on mieć ustawiony adres 0, jeżeli dwa, to jeden z nich musi mieć ustawiony adres 0, a drugi adres 1 itd.

Kołki	A0	A1	A2
Wartość liczbowa (przy założonej zworze)	1	2	4

Tabela 1.

Numer kolejny modułu	Adres modułu	Kołki		
		A0	A1	A2
1	0			
2	1			
3	2			
4	3			
5	4			

 – kołki zwarte

 – kołki rozwarte

Tabela 2.

Sposób numeracji wyjść i wejść sterujących modułów ACX-100 w systemie bezprzewodowym opisany został w instrukcji kontrolera ACU-100.

2. MONTAŻ

Moduł ACX-100 powinien być instalowany w pomieszczeniach zamkniętych o normalnej wilgotności powietrza. Zaleca się, aby wszystkie połączenia wykonywać przy odłączonym zasilaniu.

Ze względu na konieczność łączenia wyjść i wejść modułu z centralą alarmową, wskazane jest, aby miejsce montażu modułu znajdowało się w pobliżu centrali. Pozwoli to zminimalizować długość przewodów łączących moduł z centralą.

Uwaga: W celu zapewnienia zgodności z wymaganiami normy EN50131-3 moduł ACX-100 powinien zostać zamontowany w obudowie centrali alarmowej.

Pozostałe informacje dotyczące pracy modułu ACX-100 w systemie bezprzewodowym, wykorzystania wyjść i wejść sterujących zawarte są w instrukcji kontrolera ACU-100.

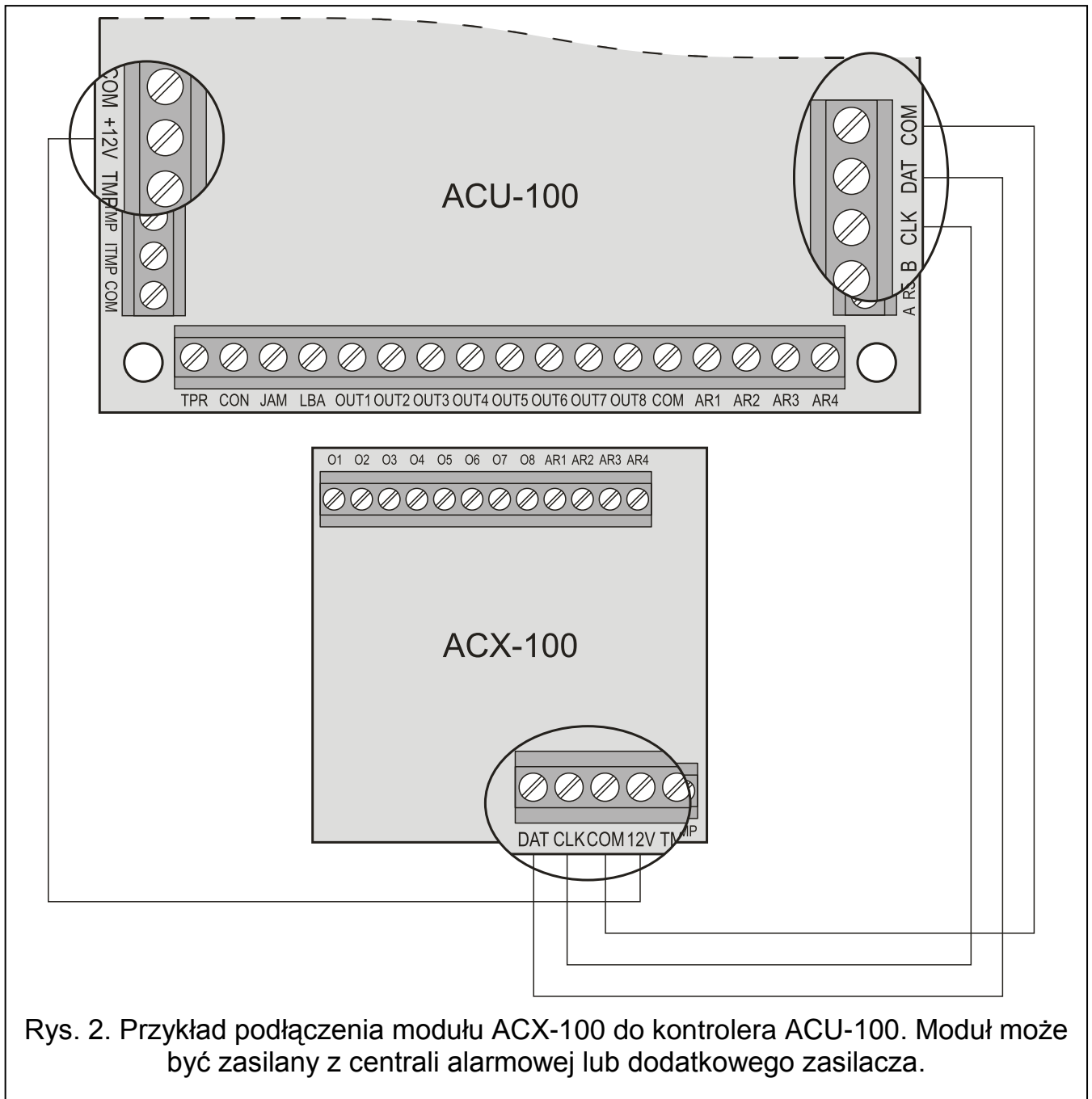

Rys. 2. Przykład podłączenia modułu ACX-100 do kontrolera ACU-100. Moduł może być zasilany z centrali alarmowej lub dodatkowego zasilacza.

3. DANE TECHNICZNE

Napięcie zasilania.....	12 V DC \pm 15%
Pobór prądu w stanie gotowości.....	70 mA
Maksymalny pobór prądu	70 mA
Obciążalność prądowa wyjść	50 mA
Stopień zabezpieczenia wg EN50131-3.....	Grade 2
Klasa środowiskowa wg EN50130-5	II
Zakres temperatur pracy	-10°C...+55°C
Maksymalna wilgotność.....	93 \pm 3%
Spełniane normy	EN 50130-4, EN 50130-5, EN 50131-1, EN 50131-3
Wymiary obudowy	72x118x24 mm
Waga	65 g
Nazwa jednostki certyfikującej.....	Telefication

DEKLARACJA ZGODNOŚCI		CE1471
Wyrób: ACX-100 – Ekspander kontrolera systemu bezprowadowego ABAX	Producent: SATEL spółka z o.o. ul. Schuberta 79 80-172 Gdańsk, POLSKA tel. (+48 58) 320-94-00 fax. (+48 58) 320-94-01	
Opis wyrobu: Ekspander kontrolera ACU-100, zwiększający ilość wejść i wyjść kontrolera ACU-100. Urządzenie przeznaczone jest do zastosowania w systemach sygnalizacji włamania i napadu.		
Wyrób jest zgodny z Dyrektywami Unii Europejskiej: R&TTE 1999/5/EC		
Wyrób spełnia wymagania norm zharmonizowanych: EMC: ETSI EN 301 489-1: v.1.5.1.; EN 301 489-3: v.1.4.1 Bezpieczeństwo: EN60950-1:2004		
Jednostka notyfikowana biorąca udział w ocenie zgodności: Nr identyfikacyjny: 1471		
Gdańsk, Polska 2005-07-15	Kierownik Działu Badań: Michał Konarski	
Aktualną treść deklaracji zgodności EC i certyfikatów można pobrać ze strony internetowej www.satel.pl		

SATEL sp. z o.o.
ul. Schuberta 79
80-172 Gdańsk
tel. 58 320 94 00; serwis 58 320 94 30
dz. techn. 58 320 94 20; 604 166 075
info@satel.pl
www.satel.pl