

Satel®

INT-SF

Klawiatura strefowa



Wersja oprogramowania 2.02

int-sf_pl 07/20

SATEL sp. z o.o. • ul. Budowlanych 66 • 80-298 Gdańsk • POLSKA
tel. 58 320 94 00 • serwis 58 320 94 30 • dz. techn. 58 320 94 20; 604 166 075

www.satel.pl

WAŻNE

Urządzenie powinno być instalowane przez wykwalifikowany personel.

Przed przystąpieniem do montażu należy zapoznać się z instrukcją.

Wprowadzanie w urządzeniu jakichkolwiek modyfikacji, które nie są autoryzowane przez producenta, lub dokonywanie samodzielnych napraw oznacza utratę uprawnień wynikających z gwarancji.

Firma SATEL stawia sobie za cel nieustanne podnoszenie jakości swoich produktów, co może skutkować zmianami w ich specyfikacji technicznej i oprogramowaniu. Aktualna informacja o wprowadzanych zmianach znajduje się na naszej stronie internetowej.

Proszę nas odwiedzić:

<http://www.satel.pl>

Deklaracja zgodności jest dostępna pod adresem www.satel.eu/ce

W instrukcji mogą wystąpić następujące symbole:





- uwaga;



- uwaga krytyczna.

SPIS TREŚCI

1. Właściwości	2
2. Instalacja	3
2.1 Ustawienie adresu	4
2.2 Opis zacisków	5
3. Konfigurowanie	5
3.1 Opis parametrów i opcji	5
4. Użytkowanie	9
4.1 Diody LED	9
4.2 Sygnalizacja dźwiękowa	9
4.2.1 Dźwięki generowane podczas obsługi	9
4.2.2 Sygnalizacja zdarzeń	9
4.3 Dostępne funkcje	10
4.3.1 [Hasło] * 	10
4.3.2 [Hasło] # 	10
4.3.3 Szybkie załączenie czuwania	11
4.3.4 Wywołanie alarmu z klawiatury	11
4.3.5 Wyciszenie sygnalizacji alarmu w klawiaturze	11
4.3.6 Zmiana hasła	11
4.4 Wpływ normy EN 50131 na użytkowanie klawiatury	11
5. Dane techniczne	12

Klawiatura strefowa INT-SF:

- umożliwia użytkownikowi obsługę jednej strefy systemu alarmowego,
- może kontrolować dostęp do pojedynczego przejścia.

Klawiatura współpracuje z centralami alarmowymi INTEGRA i INTEGRA Plus.

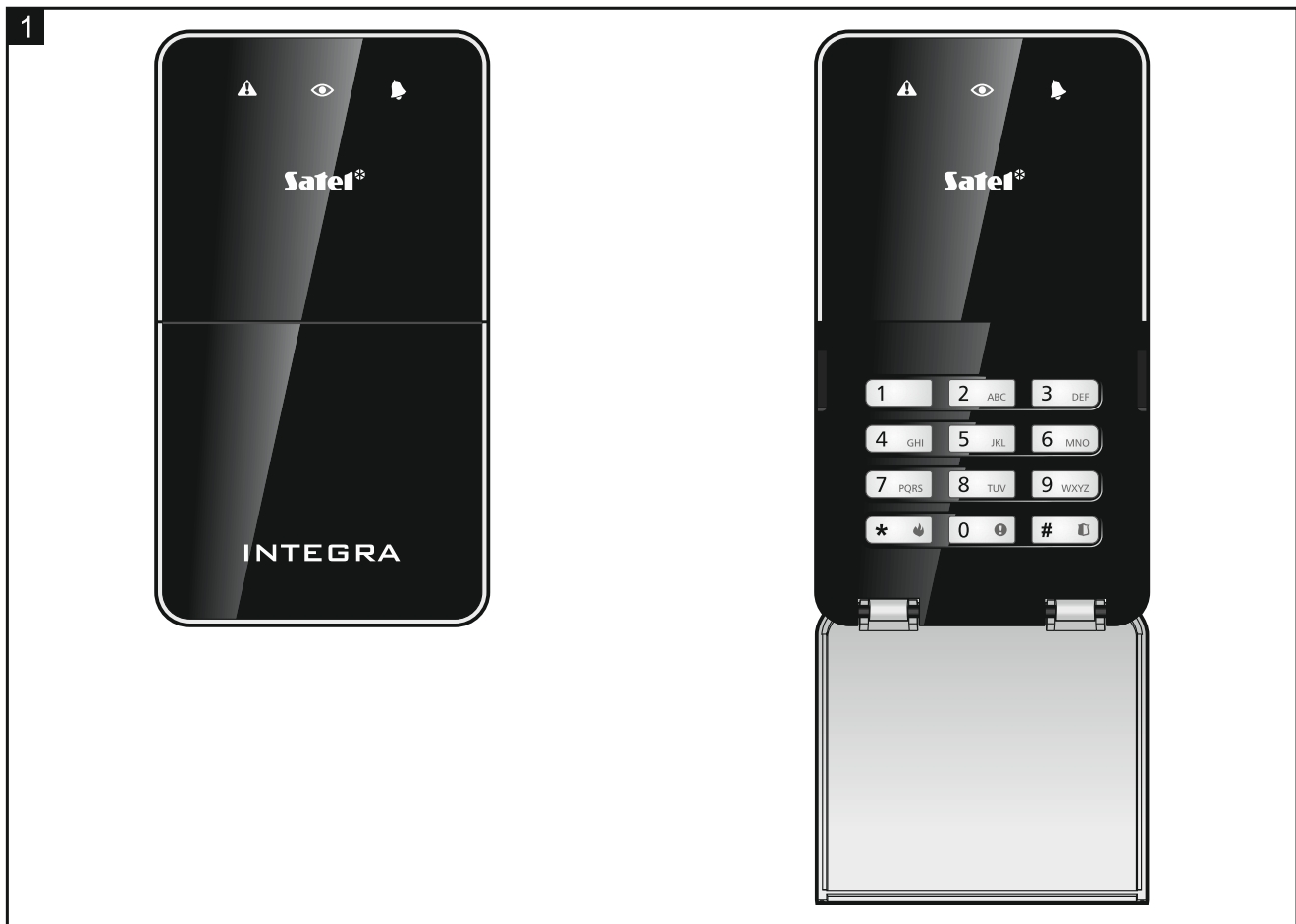

1. Właściwości

- Załączanie / wyłączanie czuwania i kasowanie alarmu w strefie.
- Możliwość wywołania alarmu z klawiatury.
- Kontrola dostępu do pojedynczego przejścia:
 - wyjście przekaźnikowe umożliwiające sterowanie elektrozaczepem, zwozą magnetyczną lub innym urządzeniem aktywującym przejście,
 - wejście nadzorujące stan drzwi (NC).
- Sterowanie wyjściami typu „24. Przełącznik MONO” i „25. Przełącznik BI”.
- Możliwość zmiany hasła przez użytkownika.
- Diody LED informujące o stanie strefy.
- 12 klawiszy z podświetleniem.
- Wbudowany przetwornik piezoelektryczny do sygnalizacji dźwiękowej.
- Ochrona sabotażowa przed otwarciem obudowy i przed oderwaniem od ściany.

2. Instalacja



Wszystkie połączenia elektryczne należy wykonywać przy wyłączonym zasilaniu.

Klawiatura przeznaczona jest do montażu wewnątrz pomieszczeń. Miejsce montażu powinno umożliwiać łatwy i wygodny dostęp użytkownikom systemu.

1. Otwórz obudowę klawiatury (rys. 2). Pokazane na rysunku narzędzie służące do otwierania obudowy jest dołączone do klawiatury.

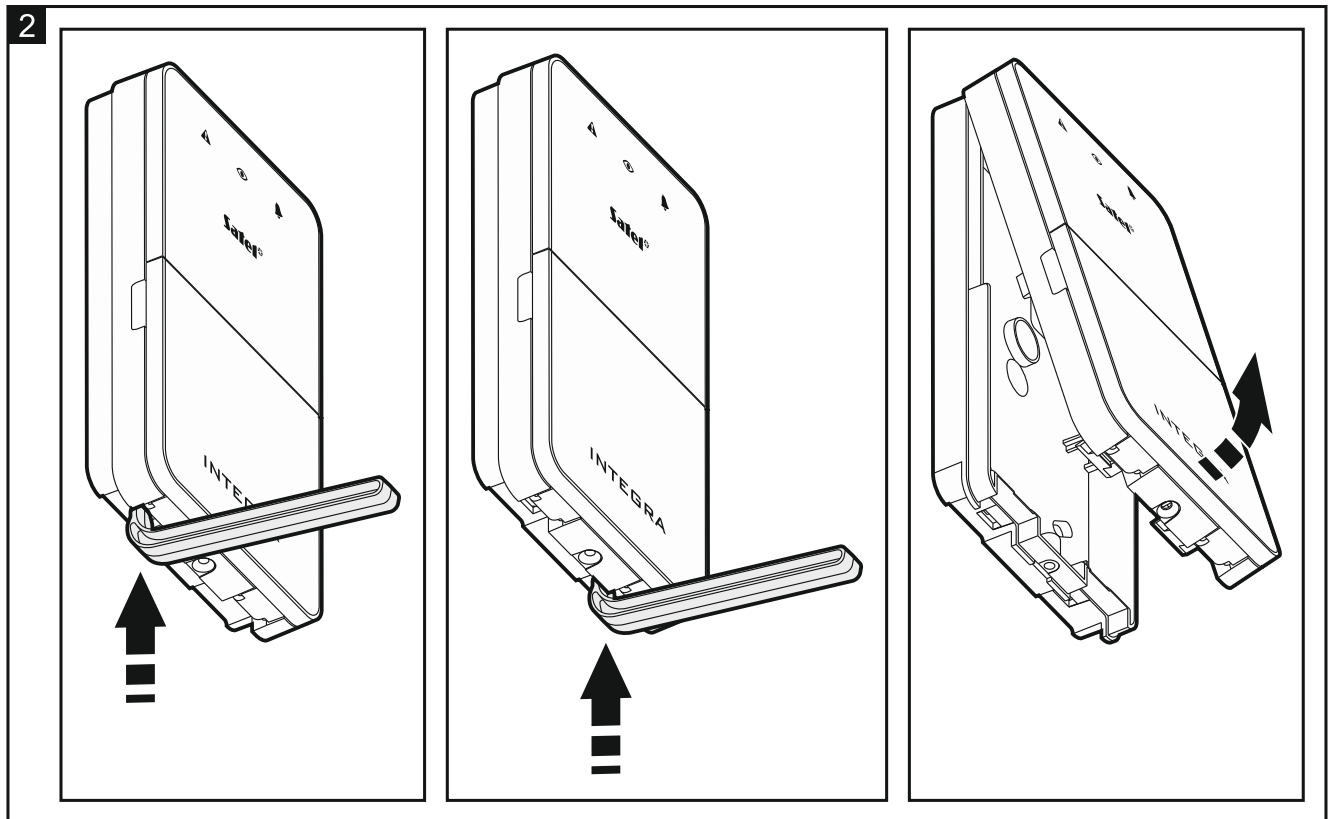

2. Ustaw adres klawiatury (patrz „Ustawienie adresu” s. 4).
3. Przyłóż podstawę obudowy do ściany i zaznacz położenie otworów montażowych.
4. Wywierć w ścianie otwory na kołki montażowe.
5. Przeprowadź kable przez otwór w podstawie obudowy.
6. Przy pomocy kołków i wkrętów przymocuj podstawę obudowy do ściany. Zastosuj kołki odpowiednio dobrane do podłoża (inne do betonu lub cegły, inne do gipsu itp.).
7. Zaciski CLK, DTA i COM połącz z odpowiednimi zaciskami magistrali ekspanderów centrali alarmowej (patrz: instrukcja instalatora centrali alarmowej). Do wykonania połączenia zaleca się stosowanie kabla prostego nieekranowanego. Jeśli użyjesz kabla typu „skrętka”, pamiętaj, że jedną parą skręconych przewodów nie wolno przesyłać sygnałów CLK (zegar) i DTA (dane). Przewody muszą być prowadzone w jednym kablu.
8. Jeżeli klawiatura ma sterować elektrozaczepem, zwołą magnetyczną lub innym urządzeniem wykonawczym, podłącz to urządzenie do zacisków NO w sposób pokazany na rysunku 3. Nie zaleca się zasilania urządzenia wykonawczego z tego samego źródła, z którego zasilana jest klawiatura.

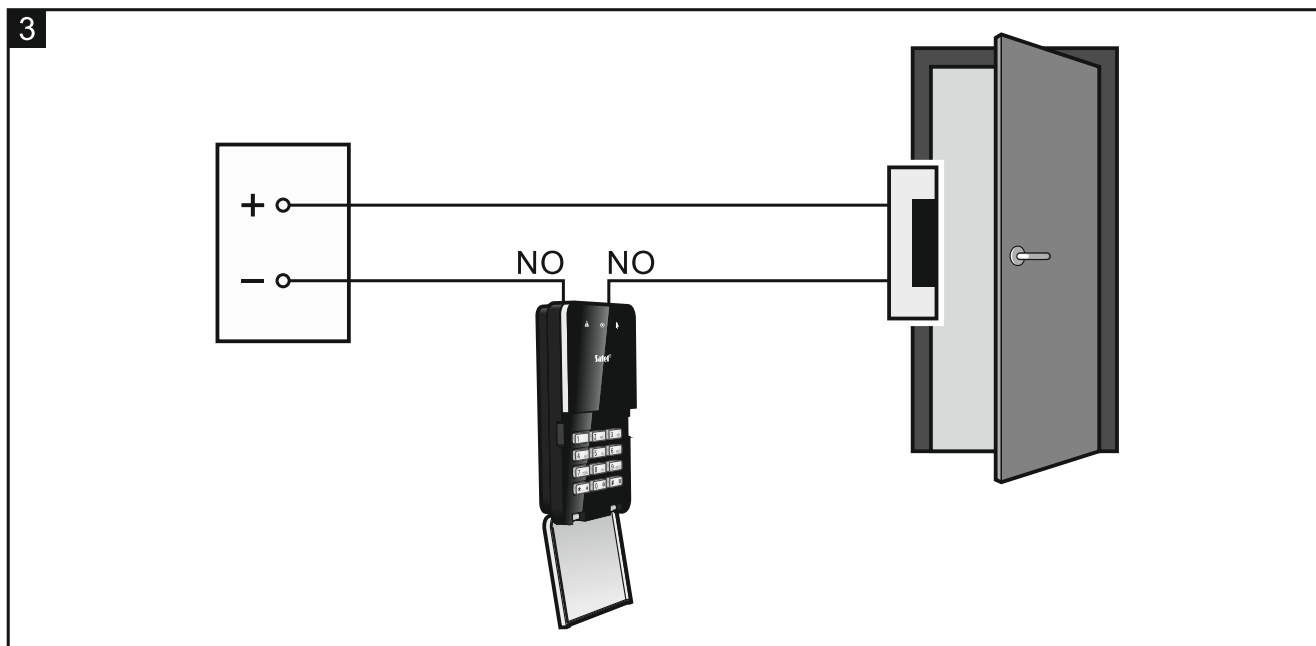

9. Jeżeli klawiatura ma nadzorować stan drzwi, podłącz czujkę nadzorującą stan drzwi do zacisków IN i COM. Jeżeli klawiatura nie ma nadzorować stanu drzwi, zacisk IN połącz z zaciskiem COM klawiatury lub, podczas konfigurowania klawiatury, dla parametru „Maks. czas otwarcia drzwi” zaprogramuj wartość 0.
10. Podłącz przewody zasilania do zacisków 12V i COM. Klawiatura może być zasilana bezpośrednio z centrali alarmowej, z ekspandera z zasilaczem lub z zasilacza.
11. Załóż pokrywę na zaczepy i zatrzaśnij obudowę.
12. Zablokuj pokrywę przy pomocy wkrętu.
13. Włącz zasilanie systemu alarmowego.
14. Uruchom w centrali alarmowej funkcję identyfikacji (patrz instrukcja instalatora centrali alarmowej). Klawiatura zostanie zidentyfikowana jako „INT-S/SK”.

2.1 Ustawienie adresu

Klawiatura musi mieć ustawiony indywidualny adres (inny, niż w pozostałych urządzeniach podłączonych do magistrali centrali alarmowej).

Adres ustawisz przy pomocy przełączników typu DIP-switch na płycie elektroniki. Do przełączników przypisane są liczby. W pozycji OFF jest to 0. Liczby przypisane do przełączników w pozycji ON prezentuje tabela 1. Suma tych liczb to ustawiony adres.

Przełącznik (pozycja ON)	1	2	3	4	5
Liczba	1	2	4	8	16

Tabela 1.

Rysunki 4 i 5 prezentują przykłady adresów ustawionych przy pomocy przełączników.

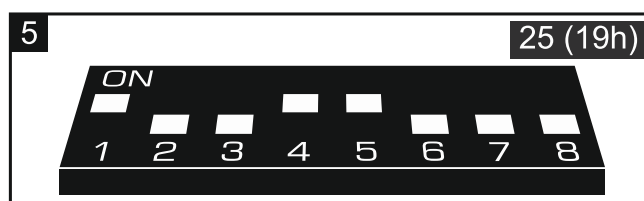
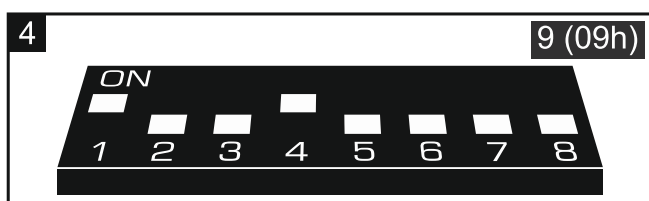

2.2 Opis zacisków

- 12V** - wejście zasilania
- CLK** - zegar (magistrala komunikacyjna ekspanderów)
- DTA** - dane (magistrala komunikacyjna ekspanderów)
- COM** - masa
- IN** - wejście nadzorujące stan drzwi (NC)
- NO** - wyjście przekaźnikowe

3. Konfigurowanie

Ustawienia klawiatury możesz skonfigurować przy pomocy:

- programu DLOADX: →okno „Struktura” →zakładka „Sprzęt” →gałąź „Ekspandery” →[nazwa klawiatury],
- manipulatora: ►„Tryb serwisowy” ►„Struktura” ►„Sprzęt” ►„Ekspandery” ►„Ustawienia” ►[nazwa klawiatury].

3.1 Opis parametrów i opcji

The screenshot shows the 'Struktura' software interface for configuring the 'INT-S/SK (20h)' module. The interface is divided into several sections:

- Left Panel (Tree View):** Shows the hierarchy: Płyta Główna INTEGRA > Manipulatory > Ekspandery - Szyna 1 > Ekspandery - Szyna 2 > 0: INT-S/SK (20h) > 4: INT-KNX (24h).
- Top Bar:** 'System' and 'Sprzęt' tabs, 'Moduł: INT-S, adres:0', and a status indicator 'on' with a 5-digit display.
- Main Configuration Area:**
 - General:** Nazwa: INT-S/SK (20h), Strefa: 1: Sekretariat, wersja: 2.02 2018-09-12.
 - Zamek:** Zamek. Funkcje zamka: Zamknięty podczas czuwania, Załączany na czas, Na czas - otwarcie drzwi wyłącza, Na czas - zamknięcie drzwi wyłącza.
 - Przełącznik:** NO, NC. Kontr. otw. bez aut., Alarm gdy brak aut.
 - Time Settings:** Czas załączenia zamka: 5 sek., Maks. czas otwarcia drzwi: 0 sek.
 - Drzwi zależne:** Drzwi zależne 1: Brak, Drzwi zależne 2: Brak.
 - Potwierdzenie:** Brak, Dźwięk, Podświetlenie.
 - Other Options:** Hasło+* nie wył. czuwania, Dostęp gdy czuwa, Hasło+# działa jak hasło+*.
 - Użytkownicy:** Button to manage users.
 - Alarm Settings:** Alarm POŻAR, Alarm MEDYCZNY, Alarm NAPAD, cichy, Alarm 3 bk. hasła.
 - Additional Functions:** Szybkie zak. czuwania, Steruje wyjściem BI, Steruje wyjściem MOND, Blokowanie strefy, Kontrola wartowników, Dostępna zmiana hasła, Dost. skracanie czasu na wyjście, Sygn. alarmu, Sygn. alarmu (do skasowania), Sygn. czasu na wejście, Sygn. czasu na wyjście, Sygn. opóźnienia autouzbr., Sygn. wysłania hasła, Sygn. GONG, Bez blok. po 3 sabotażach.
 - Podświetlenie:** Brak, Auto, Stałe.
 - Autopodświetlenie:** Brak, Naruszenie wejścia: 1, Czas na we. strefy: 1.
 - Emergency:** Odblokowanie drzwi podczas pożaru: bez, alarm poż. w strefie, alarm poż. w partycji, alarm poż.
 - Comments:** Komentarz: [empty field]
- Bottom Bar:** Buttons for 'Dodaj', 'Usuń', and 'Drukuj'.

W instrukcji używane są nazwy parametrów i opcji z programu DLOADX. Gdy opisywany jest parametr lub opcja, w nawiasie kwadratowym znajdziesz nazwę prezentowaną na wyświetlaczu manipulatora.

Nazwa – indywidualna nazwa urządzenia (do 16 znaków).

Strefa – strefa obsługiwana przez klawiaturę.

Zamek [Obsługa zamka] – jeżeli opcja jest włączona, klawiatura może kontrolować dostęp do pojedynczego przejścia (dostępne są parametry: „Funkcje zamka”, „Czas załączenia zamka”, „Maks. czas otwarcia drzwi” itd.).

Funkcje zamka [Funkcja zamka] – sposób działania wyjścia przekaźnikowego po przyznaniu dostępu:

Zamknięty podczas czuwania [Zał. w czuwaniu] – wyjście przekaźnikowe będzie włączone do czasu załączenia czuwania w strefie. Gdy w strefie jest załączone czwanie, użytkownicy nie mogą uzyskać dostępu (użytkownik musi wyłączyć czwanie w strefie, aby uzyskać dostęp).

Załączany na czas [Zał. na czas] – wyjście przekaźnikowe będzie włączone przez „Czas załączenia zamka”.

Na czas – otwarcie drzwi wyłącza [Zał.otw.drz.wył.] – wyjście przekaźnikowe będzie włączone do momentu otwarcia drzwi (odcięcia wejścia nadzorującego stan drzwi od masy), jednak nie dłużej niż przez „Czas załączenia zamka”.

Na czas – zamknięcie drzwi wyłącza [Zał.zam.drz.wył.] – wyjście przekaźnikowe będzie włączone do momentu zamknięcia drzwi (ponownego podania masy na wejście nadzorujące stan drzwi), jednak nie dłużej niż przez „Czas załączenia zamka”.

Czas załączenia zamka – czas, przez który wyjście przekaźnikowe może być włączone po przyznaniu dostępu. Możesz zaprogramować od 1 do 255 sekund. Parametr nie dotyczy trybu „Zamknięty podczas czuwania”.

Przełącznik – stan wyłączzonego przekaźnika:

NO [Norm. otwarty NO] – styki przekaźnika są otwarte (po włączeniu przekaźnika są zamykane).

NC [Norm. zamkn. NC] – styki przekaźnika są zamknięte (po włączeniu przekaźnika są otwierane).

Kontr. otw. bez aut. [Zdarz.bez aut.] – jeżeli opcja jest włączona, otwarcie drzwi bez autoryzacji spowoduje zapisanie zdarzenia w pamięci centrali alarmowej.

Alarm gdy brak aut. [Alarm bez aut.] – jeżeli opcja jest włączona, otwarcie drzwi bez autoryzacji, gdy strefa czuwa, wywoła alarm. Opcja dostępna, jeżeli włączona jest opcja „Kontr. otw. bez aut.”.

Maks. czas otwarcia drzwi [Max.czas otwar.] – maksymalny czas, przez który drzwi mogą być otwarte (wejście nadzorujące stan drzwi może być odcięte od masy). Jeżeli drzwi będą otwarte dłużej, uruchomi się sygnalizacja akustyczna w klawiaturze, a w pamięci centrali zostanie zapisane zdarzenie. Możesz zaprogramować od 0 do 255 sekund. Jeżeli zaprogramujesz 0, drzwi mogą być otwarte dowolnie długo.





Drzwi zależne 1 / Drzwi zależne 2 – możesz wybrać drzwi, które muszą być zamknięte, żeby użytkownik mógł uzyskać dostęp (włączyć wyjście przekaźnikowe). Pozwala to utworzyć służbę. Wybrać możesz drzwi nadzorowane przez inny ekspander lub wejście systemu alarmowego zaprogramowane jako typu „57. Techn.-kontrola drzwi”.

Potwierdzenie – sposób przekazania użytkownikowi informacji zwrotnej po użyciu przez niego klawiatury:

Brak – brak informacji zwrotnej.



Dźwięk – klawiatura używa dźwięków do przekazania użytkownikowi informacji zwrotnej.



Podświetlenie – klawiatura używa podświetlenia klawiszy do przekazania użytkownikowi informacji zwrotnej.



Hasło+* nie wył. czuwania [Hasło* n.wył.] – jeżeli opcja jest włączona, czuwanie w strefie nie zostanie wyłączone po wprowadzeniu hasła i naciśnięciu   (w celu wyłączenia czuwania użytkownik po wprowadzeniu hasła musi nacisnąć  ).

Dostęp gdy czuwa [Hasło* w czuw.] – jeżeli opcja jest włączona, użytkownicy mogą uzyskać dostęp (włączyć wyjście przekaźnikowe), gdy strefa czuwa. Jeżeli opcja jest wyłączona, użytkownicy nie mogą uzyskać dostępu, gdy strefa czuwa. Opcja dostępna, jeżeli włączona jest opcja „Hasło+* nie wył. czuwania”. Opcja nie dotyczy trybu „Zamknięty podczas czuwania”.

Użytkownicy [Administratorzy / Użytkownicy] – administratorzy i użytkownicy, którzy mogą używać klawiatury.

Alarm POŻAR [Alarm pożarowy] – jeżeli opcja jest włączona, naciśnięcie na około 3 sekundy klawisza   wywoła alarm pożarowy.

Alarm MEDYCZNY – jeżeli opcja jest włączona, naciśnięcie na około 3 sekundy klawisza   wywoła alarm medyczny.

Alarm NAPAD [Alarm napadowy] – jeżeli opcja jest włączona, naciśnięcie na około 3 sekundy klawisza   wywoła alarm napadowy.

cichy [Al.napad.cichy] – jeżeli opcja jest włączona, alarm napadowy wywołany z klawiatury będzie alarmem cichym tzn. klawiatura o nim nie informuje, nie ma głośnej sygnalizacji, ale alarm jest raportowany do stacji monitorującej. Cichy alarm napadowy jest przydatny, gdy centrala wysyła zdarzenia do stacji monitorującej i osoby postronne nie mają się dowiedzieć o wywołaniu alarmu. Opcja dostępna, jeżeli włączona jest opcja „Alarm NAPAD”.

Alarm 3 bł. hasła [Al.3 bł.hasła] – jeżeli opcja jest włączona, trzykrotne wprowadzenie błędnego hasła wywoła alarm.

Szybkie zał. czuwania [Szybkie zał.] – jeżeli opcja jest włączona, użytkownik nie potrzebuje hasła, żeby załączyć czuwanie w strefie przy pomocy klawiatury.





Steruje wyjściem BI [Ster.wyj.BI] – jeżeli opcja jest włączona, użytkownicy typu „Ster. wyjściami „bi” stref” mogą używać klawiatury do sterowania wyjściami.

Steruje wyjściem MONO [Ster.wyj.MONO] – jeżeli opcja jest włączona, użytkownicy typu „Ster. wyjściami „mono” stref” mogą używać klawiatury do sterowania wyjściami.

Blokowanie strefy [Blok. strefy] – jeżeli opcja jest włączona, użycie hasła przez użytkownika typu „Włącza blokadę czasową stref” lub „Wartownik” zablokuje czuwającą strefę (naruszenie wejścia należącego do strefy nie wywoła alarmu). Czas blokady definiuje się dla strefy lub użytkownika (użytkownik typu „Włącza blokadę czasową stref”).

Kontrola wartowników [Kontr.wartown.] – jeżeli opcja jest włączona, użycie hasła przez użytkownika typu „Wartownik” zostanie odnotowane jako obchód wartownika.

Dostępna zmiana hasła [Dost.zm.hasła] – jeżeli opcja jest włączona, użytkownik może przy pomocy klawiatury zmienić własne hasło.

Dost. skracanie czasu na wyjście [Skr.cz.na wy.] – jeżeli opcja jest włączona, użytkownik może zakończyć odliczanie czasu na wyjście ze strefy naciskając kolejno   i   (jeżeli dla strefy włączona jest opcja „Skracanie czasu na wyjście”).

Sygn. alarmu [Alarm na czas] – jeżeli opcja jest włączona, klawiatura sygnalizuje dźwiękiem alarmy przez „Globalny czas alarmu” (parametr programowany w centrali alarmowej).

Sygn. alarmu (do skasowania) [Alarm do skas.] – jeżeli opcja jest włączona, klawiatura sygnalizuje dźwiękiem alarmy do momentu skasowania.

Sygn. czasu na wejście [Czas na wej.] – jeżeli opcja jest włączona, klawiatura sygnalizuje dźwiękiem odliczanie czasu na wejście.

Sygn. czasu na wyjście [Czas na wyj.] – jeżeli opcja jest włączona, klawiatura sygnalizuje dźwiękiem odliczanie czasu na wyjście.

Sygn. opóźnienia autouzbr. [Odl. autouzbr.] – jeżeli opcja jest włączona, klawiatura sygnalizuje dźwiękiem czas opóźnienia autouzbrojenia strefy.

Sygn. wysłania hasła [Podania hasła] – jeżeli opcja jest włączona, klawiatura potwierdza pojedynczym dźwiękiem wprowadzenie hasła. Sygnalizacja ta jest przydatna, jeżeli występuje opóźnienie między wprowadzeniem hasła a dźwiękami emitowanymi po zweryfikowaniu hasła przez centralę.

Sygn. GONG [Gongi wejść] – jeżeli opcja jest włączona, klawiatura sygnalizuje dźwiękiem naruszenie wejść z włączoną opcją „Gong w ekspanderze” należących do strefy obsługiwanej przez klawiaturę.

Bez blok. po 3 sabotażach – jeżeli opcja jest włączona, wyłączony jest mechanizm ograniczający liczbę alarmów sabotażowych z klawiatury do trzech (mechanizm ten zapobiega wielokrotnemu zapisywaniu tych samych zdarzeń i dotyczy kolejnych, nieskasowanych alarmów).

Podświetlenie – sposób działania podświetlenia klawiszy:

Brak – zawsze wyłączone.

Auto – włączane na około 40 sekund po naciśnięciu dowolnego klawisza. Może być dodatkowo włączane w przypadku wystąpienia określonego zdarzenia (patrz: parametr „Autopodświetlenie”).

Stale – zawsze włączone.

Autopodświetlanie – jeżeli podświetlenie klawiszy jest włączane automatycznie, możesz określić, czy i jakie zdarzenie dodatkowo włączy podświetlenie:

Brak – podświetlenie klawiszy nie będzie dodatkowo włączane.

Naruszenie wejścia – podświetlenie klawiszy będzie włączane dodatkowo w przypadku naruszenia wybranego wejścia.

Czas na we. strefy – podświetlenie klawiszy będzie włączane dodatkowo w przypadku rozpoczęcia odliczania czasu na wejście w wybranej strefie.

Odblokowanie drzwi podczas pożaru [Drzwi w pożarze] – możesz określić, czy i kiedy alarm pożarowy odblokuje drzwi kontrolowane przez klawiaturę (włączy wyjście przekaźnikowe):

bez [nie otwierać] – drzwi nie zostaną odblokowane w przypadku alarmu pożarowego.



alarm poż. w strefie [w pożarze strefy] – drzwi zostaną odblokowane w przypadku alarmu pożarowego w strefie, do której należy klawiatura.

alarm poż. w partycji [w pożarze part.] – drzwi zostaną odblokowane w przypadku alarmu pożarowego w partycji, do której należy klawiatura.

alarm poż. [w pożarze każdym] – drzwi zostaną odblokowane w przypadku jakiegokolwiek alarmu pożarowego w systemie alarmowym.

4. Użytkowanie

4.1 Diody LED

Dioda	Kolor	Opis
	żółty	miga – awaria lub pamięć awarii (dioda jest wygaszana, gdy strefa czuwa)
	zielony	świeci – strefa czuwa miga – trwa odliczanie czasu na wyjście w strefie
	czerwony	świeci lub miga – alarm lub pamięć alarmu



Informacja o czuwaniu może być wygaszana po zaprogramowanym czasie.

Miganie kolejno wszystkich diod oznacza brak komunikacji z centralą.

4.2 Sygnalizacja dźwiękowa

4.2.1 Dźwięki generowane podczas obsługi



Instalator może wyłączyć sygnalizację dźwiękową lub zastąpić ją miganiem podświetlenia klawiszy (patrz „Konfigurowanie”).

1 krótki dźwięk – został naciśnięty dowolny klawisz z cyfrą lub użyte zostało hasło.

2 krótkie dźwięki – akceptacja pierwszego hasła podczas załączania lub wyłączania czuwania na dwa hasła.

3 krótkie dźwięki – potwierdzenie:

- rozpoczęcia procedury załączenia czuwania (w strefie jest czas na wyjście) lub załączenia czuwania (w strefie nie ma czasu na wyjście),
- wyłączenia czuwania i/lub skasowania alarmu.

4 krótkie i 1 długi dźwięk – potwierdzenie wykonania funkcji.

3 pary krótkich dźwięków – wymagana jest zmiana hasła.

1 długi dźwięk – odmowa załączenia czuwania (są naruszone wejścia w strefie lub ma miejsce awaria).

2 długie dźwięki – nieznane hasło.

3 długie dźwięki – funkcja niedostępna.

4.2.2 Sygnalizacja zdarzeń



Instalator określa, czy zdarzenia są sygnalizowane dźwiękiem (patrz „Konfigurowanie”).

5 krótkich dźwięków – naruszenie wejścia (sygnalizacja GONG).

Długi dźwięk co 3 sekundy, a następnie seria krótkich dźwięków przez 10 sekund i 1 długi dźwięk – odliczanie czasu na wyjście (jeżeli czas jest krótszy niż 10 sekund, wygenerowana zostanie jedynie końcowa sekwencja krótkich dźwięków).

Sekwencja 7 coraz krótszych dźwięków powtarzana co kilka sekund – odliczanie czasu opóźnienia autouzbrojenia.

2 krótkie dźwięki co sekundę – odliczanie czasu na wejście.

Dźwięk ciągły – alarm.

Długi dźwięk co 2 sekundy – pamięć alarmu.

Długi dźwięk co sekundę – alarm pożarowy.

Krótki dźwięk co 2 sekundy – pamięć alarmu pożarowego.

Bardzo krótkie dźwięki – zbyt długo otwarte drzwi.

4.3 Dostępne funkcje

Większość funkcji jest dostępna po wprowadzeniu hasła. Fabrycznie w centrali zaprogramowane są następujące hasła:

hasło serwisowe: 12345

hasło administratora partycji 1: 1111





W przypadku działania pod przymusem, należy zamiast normalnego hasła użytkownika użyć hasła typu „Przymus”.



Dostępność funkcji zależy od:

- typu użytkownika i jego uprawnień,
- ustawień klawiatury,
- stanu strefy.



Jeżeli użyjesz hasła, aby załączyć / wyłączyć czuwanie, a diody  i  zaczną migać na przemian, oznacza to, że klawiatura oczekuje na wprowadzenie hasła drugiego użytkownika (załączenie / wyłączenie czuwania na 2 hasła).



4.3.1 [Hasło]*

Wprowadź hasło i naciśnij  , aby:

- wyłączyć czuwanie w strefie,
- skasować alarm,
- uzyskać dostęp (włączyć wyjście przekaźnikowe klawiatury),
- przełączyć stan wyjść typu „25. Przełącznik BI”,
- włączyć wyjścia typu „24. Przełącznik MONO”,
- potwierdzić obchód wartownika,
- włączyć czasową blokadę strefy.

Kilka funkcji może zostać uruchomionych równocześnie (np. wyłączenie czuwania, skasowanie alarmu i uzyskanie dostępu).

4.3.2 [Hasło]#

Wprowadź hasło i naciśnij  , aby:

- rozpocząć procedurę załączenia czuwania w strefie / załączyć czuwanie w strefie,
- wyłączyć czuwanie w strefie,
- skasować alarm,
- uzyskać dostęp (włączyć wyjście przekaźnikowe klawiatury),
- przełączyć stan wyjść typu „25. Przełącznik BI”,
- włączyć wyjścia typu „24. Przełącznik MONO”,
- potwierdzić obchód wartownika,
- włączyć czasową blokadę strefy,
- odblokować dostęp do bankomatu.

Kilka funkcji może zostać uruchomionych równocześnie (np. wyłączenie czuwania, skasowanie alarmu i uzyskanie dostępu).

4.3.3 Szybkie załączenie czuwania

Instalator może zezwolić na załączanie czuwania bez użycia hasła.

1. Wybierz typ czuwania naciskając jeden z klawiszy:

 - pełne czuwanie,

- pełne czuwanie + blokady,

 - czuwanie bez wewnętrznych,

 - czuwanie bez wewnętrznych i bez czasu na wyjście.

2. Naciśnij . Rozpocznie się procedura załączania czuwania w strefie (jeżeli czas na wyjście jest równy 0, czuwanie zostanie załączone natychmiast).

4.3.4 Wywołanie alarmu z klawiatury

Instalator może zezwolić na wywoływanie alarmów z klawiatury. W celu wywołania alarmu:

alarm pożarowy – naciśnij  na około 3 sekundy,

alarm medyczny – naciśnij  na około 3 sekundy,

alarm napadowy – naciśnij  na około 3 sekundy. Instalator określa, czy wywołany zostanie alarm napadowy głośny, czy cichy.



4.3.5 Wyciszenie sygnalizacji alarmu w klawiaturze



Naciśnij dowolny klawisz z cyfrą, aby wyciszyć sygnalizację alarmu w klawiaturze na około 40 sekund.

4.3.6 Zmiana hasła

Możesz zmienić swoje hasło, jeżeli włączona jest opcja „Dostępna zmiana hasła”.



1. Naciśnij na około 3 sekundy klawisz .

2. Gdy diody  i  zaczną na przemian migać, wpisz dotychczasowe hasło i naciśnij .

3. Gdy diody  i  zaczną na przemian migać, wpisz nowe hasło i naciśnij .

4.4 Wpływ normy EN 50131 na użytkowanie klawiatury

Jeżeli centrala alarmowa została skonfigurowana zgodnie z wymaganiami normy EN 50131 dla Grade 2 (INTEGRA) lub Grade 3 (INTEGRA Plus):

- klawiatura nie sygnalizuje alarmów,
- dioda  informuje o alarmach dopiero po wprowadzeniu hasła,
- miganie diody  oznacza, że w systemie jest awaria, są zablokowane wejścia lub miał miejsce alarm,
- dioda  jest wygaszana po 60 sekundach (Grade 3),
- funkcje szybkiego załączenia czuwania są niedostępne,
- rozpoczęcie procedury załączenia czuwania jest niemożliwe, gdy w strefie są naruszone wejścia lub w systemie jest awaria,
- czuwanie nie zostanie załączone, jeżeli w chwili zakończenia odliczania czasu na wyjście:
 - w strefie jest naruszone wejście, które nie było naruszone, gdy rozpoczęta została procedura załączenia czuwania,

- ma miejsce awaria, której nie było, gdy rozpoczęta została procedura załączenia czuwania.

5. Dane techniczne

Napięcie zasilania	12 V DC \pm 15%
Pobór prądu w stanie gotowości	20 mA
Maksymalny pobór prądu	40 mA
Wyjście przekaźnikowe (obciążenie rezystancyjne).....	1 A / 30 V DC
Klasa środowiskowa wg EN 50130-5.....	II
Zakres temperatur pracy	-10°C...+55°C
Maksymalna wilgotność	93 \pm 3%
Wymiary	80 x 143 x 25 mm
Masa	180 g